



ΚΑΛΥΜΜΑΤΑ ΦΡΕΑΤΙΩΝ ΧΥΤΟΣΙΔΗΡΑ (Α15)

ΔΙΑΣΤΑΣΗ ΕΞΩΤΕΡ. (εκατοστά)	ΚΑΘΑΡΟ ΑΝΟΙΓΜΑ (εκατοστά)	ΒΑΡΟΣ (κιλά)	ΥΨΟΣ (εκατοστά)	ΤΙΜΗ €
15 / 15	10,5 / 10,5	1	1,5	4,00
20 / 20	14 / 14	2	2,0	6,70
24 / 24	16,5 / 16,5	5	2,8	11,30
24 / 32	16,5 / 24,5	6,5	2,8	14,50
30 / 30	22 / 22	8	3,0	16,60
30 / 40	22 / 32	11	3,5	17,80
35 / 35	27 / 27	10	3,0	20,00
35 / 45	27 / 37	14	3,5	26,50
40 / 40	32 / 32	13	3,5	25,50
40 / 50	32 / 42	16	3,5	31,00
45 / 45	37 / 37	16	3,5	32,00
50 / 50	41 / 41	18	4,0	40,00
50 / 60	41 / 51	25	4,0	48,80
60 / 60	50 / 50	28	4,0	62,00
60 / 70	50 / 60	35	4,0	71,30
70 / 70	60 / 60	40	4,0	92,50
80 / 80	70 / 70	50	5,0	112,50
ΦΡΕΑΤΙΟ ΒΑΝΩΝ	Φ 160	12,5	29,0	47,50
30 / 30 Τ. ΕΥΔΑΠ	28,5 / 28,5	5	1,5	11,50
35 / 35 ΕΥΔΑΠ	31 - 31	8	1,8	18,80

ΣΧΑΡΕΣ ΦΡΕΑΤΙΩΝ ΧΥΤΟΣΙΔΗΡΗΣ

ΔΙΑΣΤΑΣΗ ΕΞΩΤΕΡ. (εκατοστά)	ΚΑΘΑΡΟ ΑΝΟΙΓΜΑ (εκατοστά)	ΒΑΡΟΣ (κιλά)	ΥΨΟΣ (εκατοστά)	ΤΙΜΗ €
15 / 15	10,5 / 10,5	1	1,5	4,00
20 / 20	14 / 14	2	2	6,70
30 / 30	22 / 22	7,5	3	18,00
40 / 40	32 / 32	12,5	3,5	30,00
25 / 50	17 / 42	10	3	28,00





ΚΑΛΥΜΜΑΤΑ ΦΡΕΑΤΙΩΝ (ΕΛΑΤΟΣ ΧΥΤΟΣΙΔΗΡΟΣ Β 125)

ΔΙΑΣΤΑΣΗ ΕΞΩΤΕΡ. (εκατοστά)	ΚΑΘΑΡΟ ΑΝΟΙΓΜΑ (εκατοστά)	ΒΑΡΟΣ (κιλά)	ΥΨΟΣ (εκατοστά)	ΤΙΜΗ €
30 / 30	20 / 20	8	3,0	26,00
40 / 40	30 / 30	13	3,0	43,00
40 / 50	30 / 40	16	4,0	52,00
50 / 50	40 / 40	22	4,0	72,00
50 / 60	40 / 50	25	5,0	82,00
60 / 60	50 / 50	34	5,0	111,00
60 / 70	50 / 60	38	5,0	124,00
70 / 70	60 / 60	48	5,0	156,00
80 / 80	70 / 70	62	5,5	202,00
60 / 80	50 / 70	47	5,0	153,00
90 / 90	80 / 80	87	6,0	283,00
100 / 100	90 / 90	110	6,5	358,00
110 / 110	100 / 100	120	7,0	390,00
Φ 30	Φ 17,5	9	6,7	30,00
Φ 40	Φ 27	15	4,0	49,00
Φ 50	Φ 37	25	4,5	82,00
Φ 70	Φ 50	37	5,0	125,00
Φ 80	Φ 60	45	10,0	147,00
35 / 35 ΕΥΔΑΠ	31 - 31	8	1,8	31,25

ΣΧΑΡΕΣ ΦΡΕΑΤΙΩΝ ΜΕ ΤΕΛΑΡΟ (ΕΛΑΤΟΣ ΧΥΤΟΣΙΔΗΡΟΣ Β 125)

ΔΙΑΣΤΑΣΗ ΕΞΩΤΕΡ. (εκατοστά)	ΚΑΘΑΡΟ ΑΝΟΙΓΜΑ (εκατοστά)	ΒΑΡΟΣ (κιλά)	ΥΨΟΣ (εκατοστά)	ΤΙΜΗ €
40 / 40	30 / 30	15	4,0	49,00





ΚΑΛΥΜΜΑΤΑ ΦΡΕΑΤΙΩΝ (ΕΛΑΤΟΣ ΧΥΤΟΣΙΔΗΡΟΣ C 250)

ΔΙΑΣΤΑΣΗ ΕΞΩΤΕΡ. (εκατοστά)	ΚΑΘΑΡΟ ΑΝΟΙΓΜΑ (εκατοστά)	ΒΑΡΟΣ (κιλά)	ΥΨΟΣ (εκατοστά)	ΤΙΜΗ €
30 / 30	20 / 20	11	4,0	36,00
30 / 40	20 / 30	12	4,0	48,00
40 / 40	30 / 30	19	4,5	62,00
40 / 50	30 / 40	22	5,0	72,00
50 / 50	40 / 40	29	5,0	95,00
50 / 60	40 / 50	34	5,0	111,00
60 / 60	50 / 50	43	5,5	140,00
60 / 70	50 / 60	53	6,0	173,00
70 / 70	60 / 60	60	6,0	195,00
80 / 80	70 / 70	74	6,5	241,00
60 / 80	50 / 70	58	6,0	189,00
90 / 90	80 / 80	109	7,0	355,00
70 / 100	60 / 90	88	7,5	286,00
100 / 100	90 / 90	150	7,5	488,00
Φ 80	Φ 60	52	10,0	170,00



ΣΧΑΡΕΣ ΦΡΕΑΤΙΩΝ ΜΕ ΤΕΛΑΡΟ (ΕΛΑΤΟΣ ΧΥΤΟΣΙΔΗΡΟΣ C 250)

ΔΙΑΣΤΑΣΗ ΕΞΩΤΕΡ. (εκατοστά)	ΚΑΘΑΡΟ ΑΝΟΙΓΜΑ (εκατοστά)	ΒΑΡΟΣ (κιλά)	ΥΨΟΣ (εκατοστά)	ΤΙΜΗ €
30 / 30	20 / 20	10,50	4,0	35,00
40 / 40	30 / 30	18	5,0	59,00
50 / 50	40 / 40	29	5,0	95,00
60 / 60	50 / 50	44	6,0	143,00
70 / 70	60 / 60	64	7,0	208,00
45 / 75	35 / 65	43	8,0	140,00
80 / 80	70 / 70	93	8,0	303,00
60 / 90	50 / 80	75	7,0	244,00



ΚΑΛΥΜΜΑΤΑ ΦΡΕΑΤΙΩΝ (ΕΛΑΤΟΣ ΧΥΤΟΣΙΔΗΡΟΣ D 400)

ΔΙΑΣΤΑΣΗ ΕΞΩΤΕΡ. (εκατοστά)	ΚΑΘΑΡΟ ΑΝΟΙΓΜΑ (εκατοστά)	ΒΑΡΟΣ (κιλά)	ΥΨΟΣ (εκατοστά)	ΤΙΜΗ €
40 / 40	30 / 30	26	7,50	85,00
40 / 50	30 / 40	37	7,50	121,00
50 / 50	40 / 40	37	7,50	123,00
50 / 60	40 / 50	51	7,50	166,00
60 / 60	50 / 50	54	7,50	176,00
60 / 80	50 / 70	78	8,0	254,00
70 / 70	60 / 60	77	7,5	251,00
80 / 80	70 / 70	106	8,0	345,00
90 / 90	80 / 80	138	9,0	449,00
100 / 100	90 / 90	185	10,0	602,00
110 / 110	100 / 100	220	10,0	715,00
120 / 120	110 / 100	260	10,0	845,00
Φ 80	Φ 60	57	10,0	186,00
Φ 100	Φ 80	110	10,0	358,00

ΣΧΑΡΕΣ ΦΡΕΑΤΙΩΝ ΜΕ ΤΕΛΑΡΟ (ΕΛΑΤΟΣ ΧΥΤΟΣΙΔΗΡΟΣ D 400)

ΔΙΑΣΤΑΣΗ ΕΞΩΤΕΡ. (εκατοστά)	ΚΑΘΑΡΟ ΑΝΟΙΓΜΑ (εκατοστά)	ΒΑΡΟΣ (κιλά)	ΥΨΟΣ (εκατοστά)	ΤΙΜΗ €
60 / 90	50 / 80	93	10	303,00

ΣΧΑΡΕΣ ΔΕΝΤΡΩΝ (ΧΥΤΟΣΙΔΗΡΟΣ)

ΔΙΑΣΤΑΣΗ ΕΞΩΤΕΡ. (εκατοστά)	ΚΑΘΑΡΟ ΑΝΟΙΓΜΑ (εκατοστά)	ΒΑΡΟΣ (κιλά)	ΥΨΟΣ (εκατοστά)	ΤΙΜΗ €
80 / 80	Φ40	25	3,0	100,00
100 / 100	Φ50	53	3,0	200,00

ΒΑΘΜΙΔΕΣ - ΣΚΑΛΟΠΑΤΙΑ (ΧΥΤΟΣΙΔΗΡΟΣ)

ΔΙΑΣΤΑΣΗ ΕΞΩΤΕΡ. (εκατοστά)	ΚΑΘΑΡΟ ΑΝΟΙΓΜΑ (εκατοστά)	ΒΑΡΟΣ (κιλά)	ΥΨΟΣ (εκατοστά)	ΤΙΜΗ €
24 / 22	21 / 16	1,700	4,5	6,30

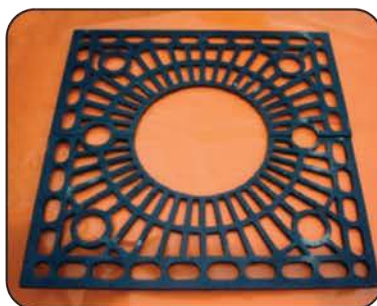



ΦΡΕΑΤΙΑ ΤΣΙΜΕΝΤΕΝΙΑ ΜΕ ΚΑΛΥΜΜΑ ΧΥΤ/ΡΟ Α15

ΔΙΑΣΤΑΣΗ (εκατοστά)	ΒΑΡΟΣ (κιλά)	ΥΨΟΣ (εκατοστά)	ΤΙΜΗ €
24 / 32	15,50 + 6,5	17	22,50
30 / 30	24 + 5	22	19,50
35 / 35 ΕΥΔΑΠ	29 + 8	28	42,50
40 / 40	30 + 12	28	50,00
35 / 35 ΕΥΔΑΠ Με πάτο & αναμονές	42 + 8	30,5	137,00
25 / 30 με πάτο	32,8 + 6,5	30,5	49,25
40 / 40 με πάτο	50,16 + 12	30,5	80,00
50 / 60 με πάτο	76,35 + 24	30,5	134,00



ΠΡΟΕΚΤΑΣΕΙΣ

ΔΙΑΣΤΑΣΗ (εκατοστά)	ΒΑΡΟΣ (κιλά)	ΥΨΟΣ (εκατοστά)	ΤΙΜΗ €
25 / 30	25,5	30,5	34,75
40 / 40	35,60	30,5	54,50
50 / 60	53	30,5	85,25



ΚΑΝΑΛΙΑ ΤΣΙΜΕΝΤΕΝΙΑ

ΠΕΡΙΓΡΑΦΗ / ΔΙΑΣΤΑΣΗ	ΒΑΡΟΣ (κιλά)	ΤΙΜΗ €
K90 (τιμή χωρίς σχάρα)	21,5	39,50
ΣΧΑΡΑ 14/100 Γαλβ (αντ. γωνιά)	3,8	23,75
K100 (τιμή χωρίς σχάρα)	43	50,00
ΣΧΑΡΑ 13,7/100 Γαλβανιζέ	3,6	21,50
ΣΧΑΡΑ 13,7/100 Ελατός χυτ/ρος C250	9,50	40,00
K200 (τιμή χωρίς σχάρα)	93,20	68,00
ΣΧΑΡΑ 24,8/100 Γαλβανιζέ	6,2	35,00
ΣΧΑΡΑ 24,8/100 Ελατός χυτ/ρος C250	18,50	70,00

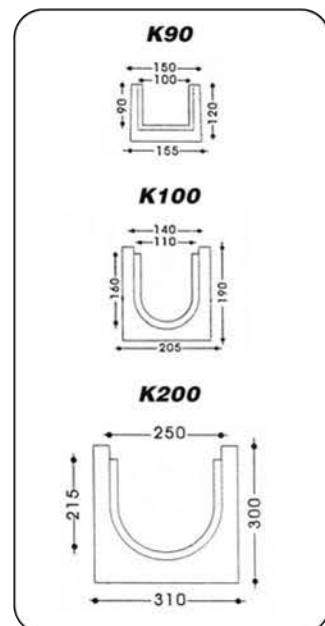

ΤΕΡΜΑΤΙΚΑ ΓΙΑ ΚΑΝΑΛΙΑ

ΚΑΛΥΜΜΑΤΑ ΤΣΙΜΕΝΤΕΝΙΑ

ΠΕΡΙΓΡΑΦΗ	ΒΑΡΟΣ (κιλά)	ΤΙΜΗ €	ΠΕΡΙΓΡΑΦΗ	ΒΑΡΟΣ (κιλά)	ΤΙΜΗ €
K90	1,8	10,50	K90	12,7	19,00
K100	4,30	11,50	K100	15,10	20,50
K200	7,50	12,50	K200	25	45,00



ΣΧΑΡΕΣ ΓΑΛΒΑΝΙΖΕ ΜΕ ΤΕΛΑΡΟ & ΧΩΡΙΣ ΤΕΛΑΡΟ

ΔΙΑΣΤΑΣΗ (εκατοστά)	ΛΑΜΑΚΙ	ΚΑΡΕ	ΤΙΜΗ ΣΧΑΡΑΣ ΧΩΡΙΣ ΤΕΛΑΡΟ	ΤΙΜΗ ΣΧΑΡΑΣ ΜΕ ΤΕΛΑΡΟ
15 / 100	25 / 2	30 / 30	21,50	35,50
20 / 100	25 / 2	30 / 30	27,25	39,00
25 / 100	25 / 2	30 / 30	31,50	44,50
30 / 100	25 / 2	30 / 30	41,75	54,00
35 / 100	25 / 2	30 / 30	47,50	60,00
40 / 100	25 / 2	30 / 30	64,25	78,00
20 / 100	25 / 4	30 / 30	35,25	47,00
25 / 100	25 / 4	30 / 30	46,50	58,50
30 / 100	25 / 4	30 / 30	56,75	69,00
35 / 100	25 / 4	30 / 30	62,50	75,00
40 / 100	25 / 4	30 / 30	76,25	90,00
20 / 100 (πρεσαριστή με λάμες)	30 / 3	30 / 30	51,75	76,75
25 / 100 (πρεσαριστή με λάμες)	30 / 3	30 / 30	65,00	90,00
30 / 100 (πρεσαριστή με λάμες)	30 / 3	30 / 30	75,00	100,00
35 / 100 (πρεσαριστή με λάμες)	30 / 3	30 / 30	92,50	122,50
40 / 100 (ηλεκτροπρεσαριστή με ελικοειδής ράβδους)	30 / 3	30 / 30	77,50	112,50
50 / 100 (ηλεκτροπρεσαριστή με ελικοειδής ράβδους)	30 / 3	30 / 30	92,50	127,50
60 / 100 (ηλεκτροπρεσαριστή με ελικοειδής ράβδους)	30 / 3	30 / 30	120,00	155,00
70 / 100 (ηλεκτροπρεσαριστή με ελικοειδής ράβδους)	30 / 3	30 / 30	137,50	175,00
80 / 100 (ηλεκτροπρεσαριστή με ελικοειδής ράβδους)	30 / 3	30 / 30	150,00	192,50
90 / 100 (ηλεκτροπρεσαριστή με ελικοειδής ράβδους)	30 / 3	30 / 30	162,50	207,50
100 / 100 (ηλεκτροπρεσαριστή με ελικοειδής ράβδους)	30 / 3	30 / 30	175,00	225,00

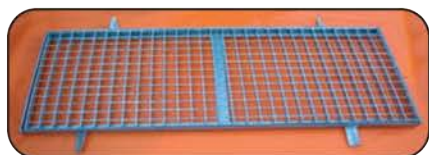

ΣΧΑΡΕΣ ΓΑΛΒΑΝΙΖΕ ΧΩΡΙΣ ΤΕΛΑΡΟ ΓΙΑ ΚΑΝΑΛΙΑ

ΠΕΡΙΓΡΑΦΗ - ΔΙΑΣΤΑΣΗ (εκατοστά)	ΛΑΜΑΚΙ	ΚΑΡΕ	ΚΑΝΑΛΙ	ΤΙΜΗ €
14 / 100 ΑΝΤ/ΝΗ ΓΩΝΙΑ	25 / 2	30 / 30	K90	23,75
13,7 / 100	25 / 2	30 / 30	K100	21,50
24,8 / 100	30 / 2	30 / 30	K200	35,00
13,7 / 100 ΕΛΑΤΟΣ ΧΥΤΟΣΙΔΗΡΟΣ C250			K100	40,00
24,8 / 100 ΕΛΑΤΟΣ ΧΥΤΟΣΙΔΗΡΟΣ C250			K200	70,00



ΜΟΛΥΒΔΟΦΥΛΛΟ

ΔΙΑΣΤΑΣΗ	ΠΑΧΟΣ (χιλιοστά)	ΒΑΡΟΣ (τετραγωνικό)	ΤΙΜΗ ΚΙΛΟΥ €
1 X 5	1,0	12	4,65
1 X 5	1,5	18	4,65
1 X 5	2,0 - 2,5	24 - 30	4,65
1 X 5	3,0	36	4,65



ΤΑΡΑΤΣΟΜΟΛΥΒΑ

ΠΕΡΙΓΡΑΦΗ / ΔΙΑΣΤΑΣΗ	ΒΑΡΟΣ (κιλά)	ΤΙΜΗ ΤΕΜ. €
ΙΣΙΑ 6 / 10	3.600	27,00
ΔΡΟΜΙΚΑ	5.100	38,25
ΜΠΑΤΙΚΑ	6.000	45,00
ΣΤΡΟΓΓΥΛΑ Φ 40	3.500	26,25
ΣΤΡΟΓΓΥΛΑ Φ 50	3.600	27,00
ΣΤΡΟΓΓΥΛΑ Φ 60	3.800	28,75
ΣΤΡΟΓΓΥΛΑ Φ 75	4.100	30,75
ΣΤΡΟΓΓΥΛΑ Φ 90	4.700	35,25
ΣΤΡΟΓΓΥΛΑ Φ 100	4.800	37,50

ΜΟΛΥΒΙΑ

ΠΕΡΙΓΡΑΦΗ / ΔΙΑΣΤΑΣΗ	ΤΙΜΗ €
ΛΑΙΜΟΙ ΛΕΚΑΝΗΣ ΚΟΝΤΟΙ	15,00 / τεμ.
ΛΑΙΜΟΙ ΛΕΚΑΝΗΣ ΜΑΚΡΙΟΙ	17,50 / τεμ.
ΠΟΤΗΡΙΑ	11,25 / τεμ.
ΜΟΛΥΒΔΟΣΩΛΗΝΕΣ (30/36 -35/42)	4,25 / κιλό
ΟΧΕΤΟΣ ΑΠΟ ΜΟΛΥΒΙ (Φ 40-Φ 50-Φ 75-Φ 90-Φ 100)	4,25 / κιλό
ΚΟΛΛΗΣΗ ΜΟΛΥΒΔΟΥ	21,25 / κιλό
ΚΟΛΛΗΣΗ ΧΑΛΚΟΥ	35,00 / κιλό
ΣΤΕΑΤΙΝΗ	10,00 / κιλό
ΜΟΛΥΒΔΟΣΦΡΑΓΙΔΑ	10,00 / κιλό
ΣΥΡΜΑ ΜΟΛΥΒΔΟΣΦΡΑΓΙΔΑΣ (ΚΑΡΟΥΛΙ 200Μ)	25,00 / τεμ.
ΠΕΝΣΑ ΜΟΛΥΒΔΟΣΦΡΑΓΙΔΑΣ ΓΕΡΜΑΝΙΑΣ	188,00 / τεμ.

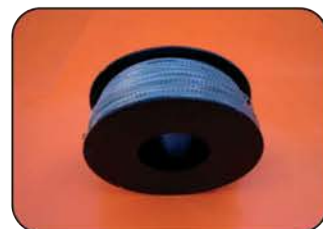



ΚΟΛΑΡΑ ΧΥΤΟΣΙΔΗΡΑ ΠΑΡΟΧΩΝ

ΚΟΛΑΡΑ ΠΛΑΣΤΙΚΗΣ ΣΩΛΗΝΑΣ ΕΛΑΦΡΟΥ ΤΥΠΟΥ 1/2 - 3/4 - 1				ΚΟΛΑΡΑ ΑΜΙΑΝΤΟΣΩΛΗΝΟΣ ΕΛΑΦΡΟΥ ΤΥΠΟΥ 1/2 - 3/4 - 1			
ΔΙΑΣΤΑΣΗ	ΤΙΜΗ €	ΔΙΑΣΤΑΣΗ	ΤΙΜΗ €		ΔΙΑΣΤΑΣΗ	ΤΙΜΗ €	
Φ 50	8,00	Φ 160	25,00		Φ 60	11,00	
Φ 63	8,00	Φ 200	37,50		Φ 80	12,50	
Φ 75	8,80	Φ 225	50,00		Φ 100	15,00	
Φ 90	9,50	Φ 250	97,00		Φ 125	24,50	
Φ 110	12,00	Φ 280	105,00		Φ 150	30,00	
Φ 125	15,00	Φ 315	120,00		Φ 200	45,00	
Φ 140	21,50				Φ 250	63,00	

ΚΟΛΑΡΑ ΠΑΡΟΧΗΣ ΥΔΡΕΥΣΗΣ ΑΠΟ ΠΟΛΥΠΡ/ΝΙΟ ΜΕ ΟΡΕΙΧ/ΝΟ ΔΑΚΤΥΛΙΔΙ 1/2 - 3/4 - 1			ΚΟΛΑΡΑ ΜΕ ΛΑΜΑ ΑΝΟΞΕΙΔΩΤΗ 1/2 - 3/4 - 1			
ΔΙΑΣΤΑΣΗ	ΤΙΜΗ €		ΔΙΑΣΤΑΣΗ	ΤΙΜΗ €	ΔΙΑΣΤΑΣΗ	ΤΙΜΗ €
Φ 63	15,25		Φ 50	11,50	Φ 125	16,50
Φ 75	15,75		Φ 63	11,50	Φ 140	17,50
Φ 90	18,25		Φ 75	12,50	Φ 160	18,50
Φ 100	22,50		Φ 90	14,00	Φ 200	22,00
			Φ 110	15,00		



ΚΑΖΑΝΑΚΙΑ

ΠΕΡΙΓΡΑΦΗ	ΤΙΜΗ €
ΠΛΑΣΤΙΚΟ ΥΨΗΛΗΣ ΠΙΕΣΕΩΣ ΤΕΜΑ ABS	32,00
ΠΛΑΣΤΙΚΟ ΧΑΜΗΛΗΣ ΠΙΕΣΕΩΣ RONDO	47,25
ΤΥΠΟΥ ΝΙΑΓΑΡΑ ΠΛΑΣΤΙΚΟ	25,00
ΤΥΠΟΥ ΝΙΑΓΑΡΑ ΧΥΤΟΣΙΔΗΡΟ	70,00
ΜΗΧΑΝΙΣΜΟΣ ΜΕ ΦΛΟΤΕΡ	13,75
ΜΗΧΑΝΙΣΜΟΣ ΜΕ ΦΛΟΤΕΡ ΔΙΠΛΗΣ ΡΟΗΣ	22,50



ΝΙΑΓΑΡΑ ΧΥΤΟΣΙΔΗΡΟ



ΝΙΑΓΑΡΑ ΠΛΑΣΤΙΚΟ



RONDO



ΤΕΜΑ ABS





ΖΙΜΠΩ ΧΥΤΟΣΙΔΗΡΑ ΠΛΑΣΤΙΚΗΣ ΣΩΛΗΝΑΣ				ΖΙΜΠΩ ΧΥΤΟΣΙΔΗΡΑ ΣΥΣΤΟΛΙΚΑ	
ΔΙΑΣΤΑΣΗ (ΕΚΑΤΟΣΤΑ)	ΤΙΜΗ €	ΔΙΑΣΤΑΣΗ (ΕΚΑΤΟΣΤΑ)	ΤΙΜΗ €	ΔΙΑΣΤΑΣΗ (ΕΚΑΤΟΣΤΑ)	ΤΙΜΗ €
Φ 50	12,50	Φ 315	133,00	Φ 60 / 63	16,50
Φ 63	12,50	Φ 355	200,00	Φ 80 / 90	18,00
Φ 75	13,50	Φ 400	240,00	Φ 100 / 110	23,00
Φ 90	15,50	Φ 450	280,00	Φ 125 / 140	32,50
Φ 110	20,00	Φ 500	468,00	Φ 125 / 125	32,50
Φ 125	22,50			Φ 150 / 160	45,00
Φ 140	25,00			Φ 200 / 200	72,50
Φ 160	30,00			Φ 200 / 225	78,00
Φ 200	58,00			Φ 250 / 280	110,00
Φ 225	75,00			Φ 300 / 315	168,00
Φ 250	87,00			Φ 300 / 355	176,00
Φ 280	105,00				

ΜΑΝΣΟΝ ΕΠΙΣΚΕΥΗΣ ΔΙΑΡΡΩΝ ΔΙΚΤΥΩΝ ΥΔΑΤΟΣ 16 ΑΤΜ					
ΔΙΑΣΤΑΣΗ (ΕΚΑΤΟΣΤΑ)	ΜΗΚΟΣ (ΕΚΑΤΟΣΤΑ)	ΤΙΜΗ €	ΔΙΑΣΤΑΣΗ (ΕΚΑΤΟΣΤΑ)	ΜΗΚΟΣ (ΕΚΑΤΟΣΤΑ)	ΤΙΜΗ €
Φ 26 - Φ 30	76	24,50	Φ 105 - Φ 125	300	165,55
Φ 32 - Φ 37	76	28,00	Φ 115 - Φ 135	250	150,50
Φ 42 - Φ 45	150	42,00	Φ 115 - Φ 135	300	168,00
Φ 48 - Φ 51	150	43,75	Φ 135 - Φ 155	250	169,75
Φ 60 - Φ 70	250	80,50	Φ 135 - Φ 155	300	185,50
Φ 60 - Φ 70	300	89,25	Φ 155 - Φ 175	300	189,00
Φ 67 - Φ 77	150	47,25	Φ 175 - Φ 195	300	199,50
Φ 70 - Φ 80	250	84,00	Φ 180 - Φ 200	300	203,00
Φ 70 - Φ 80	300	92,75	Φ 215 - Φ 235	350	266,00
Φ 75 - Φ 85	250	87,50	Φ 235 - Φ 255	350	283,50
Φ 75 - Φ 85	300	94,50	Φ 255 - Φ 275	400	346,50
Φ 80 - Φ 100	230	112,00	Φ 275 - Φ 295	400	364,00
Φ 80 - Φ 100	300	162,75	Φ 295 - Φ 315	400	381,50
Φ 85 - Φ 105	230	112,00			
Φ 85 - Φ 105	300	162,75			
Φ 95 - Φ 115	250	147,00			
Φ 95 - Φ 115	300	165,50			
Φ 105 - Φ 125	250	148,05			



ΖΩΝΕΣ ΕΠΙΣΚΕΥΗΣ ΜΕ ΛΑΜΑ ΑΝΟΞΕΙΔΩΤΗ 10 ΑΤΜ

ΔΙΑΣΤΑΣΗ (ΕΚΑΤΟΣΤΑ)	ΤΙΜΗ € ΠΛΑΤΟΣ 10 ΕΚ.	ΤΙΜΗ € ΠΛΑΤΟΣ 12 ΕΚ.	ΔΙΑΣΤΑΣΗ (ΕΚΑΤΟΣΤΑ)	ΤΙΜΗ € ΠΛΑΤΟΣ 10 ΕΚ.	ΤΙΜΗ € ΠΛΑΤΟΣ 12 ΕΚ.
Φ 50	11,00	13,50	Φ 125	13,00	15,50
Φ 63	11,00	13,50	Φ 140	13,50	16,00
Φ 75	11,50	14,00	Φ 160	14,00	16,50
Φ 90	12,00	14,50	Φ 200	17,00	22,00
Φ 110	12,50	15,00			



ΔΙΑΚΟΠΤΕΣ ΣΦΑΙΡΙΚΟΙ

ΔΙΑΣΤΑΣΗ	ΤΙΜΗ €	ΔΙΑΣΤΑΣΗ	ΤΙΜΗ €
1/2 "	4,25	ΠΕΤΑΛΟΥΔΑ 1/2 "	4,25
3/4 "	6,00	ΠΕΤΑΛΟΥΔΑ 3/4 "	6,00
1 "	8,25	ΠΕΤΑΛΟΥΔΑ 1 "	8,25
1 1/4 "	11,25	ΠΕΤΑΛΟΥΔΑ 1/2 - 1/2 "	3,75
1, 1/2 "	20,00	ΠΕΤΑΛΟΥΔΑ 1/2 - 3/4 "	4,55
2 "	31,25	ΓΩΝΙΑΚΟΣ 1/2 - 1/2 "	3,75
2, 1/2 "	56,25	ΓΩΝΙΑΚΟΣ 1/2 - 3/4 "	4,55
3 "	75,00	ΓΩΝΙΑΚΟΣ 1/2 - 3/8 "	6,00
4 "	125,00		
Μ.Ε.Β 1/2 "	4,50		
ΜΙΝΙ ΚΟΚΚΙΝΟΣ 1/2 "	2,50		
ΜΙΝΙ ΜΠΛΕ 1/2 "	2,50		



ΒΡΥΣΕΣ ΣΦΑΙΡΙΚΕΣ

ΠΕΡΙΓΡΑΦΗ / ΔΙΑΣΤΑΣΗ	ΤΙΜΗ €
1/2 "	4,00
3/4 "	6,25
1 "	9,00
ΠΕΤΑΛΟΥΔΑ 1/2 "	4,00
ΠΕΤΑΛΟΥΔΑ 3/4 "	6,25
ΠΕΤΑΛΟΥΔΑ 1 "	9,00
ΛΟΥΚΕΤΟ "	5,00



ΣΧΑΡΑΚΙΑ ΧΡΩΜΕ

ΔΙΑΜΕΤΡΟΣ (ΕΚΑΤΟΣΤΑ)	ΤΙΜΗ €
Φ 80	2,50
Φ 100	3,00
Φ 120	3,50



ΥΔΡΟΜΕΤΡΑ ΤΑΧΥΜΕΤΡΙΚΑ ΙΤΑΛΙΑΣ ΜΟΝΗΣ ΡΙΠΗΣ (SINGLE TYPE)

ΤΥΠΟΣ	ΔΙΑΣΤΑΣΗ	ΜΗΚΟΣ	ΟΝ ΠΑΡΟΧΗ	ΣΥΣΚΕΥΑΣΙΑ	ΤΙΜΗ €
ALPE · ALFA-WDC (ΥΓΡΟΥ ΤΥΠΟΥ)	1/2 ΙΝΤΣΑ	110 mm	1,5 κυβικό	20 τεμ.	45,50
ALPE · ALFA SJ-LFC (ΛΑΔΙΟΥ)	1/2 ΙΝΤΣΑ	110 mm	1,5 κυβικό	20 τεμ.	48,00
ALPE · ALFA SJ-LFC (ΛΑΔΙΟΥ)	3/4 ΙΝΤΣΑ	130 mm	2,5 κυβικά	20 τεμ.	50,50
ALPE · ALFA SJ-SDC/L - (ΞΗΡΟΥ ΤΥΠΟΥ)	1/2 ΙΝΤΣΑ	110 mm	1,5 κυβικό	20 τεμ.	48,00
SISMA · (ΥΓΡΟΥ ΤΥΠΟΥ)	1/2 ΙΝΤΣΑ	110 mm	1,5 κυβικό	25 τεμ.	27,75



ΥΔΡΟΜΕΤΡΑ ΟΓΚΟΜΕΤΡΙΚΑ ΙΤΑΛΙΑΣ ΠΟΛΛΑΠΛΗΣ ΡΙΠΗΣ (MULTI JET)

ΤΥΠΟΣ	ΔΙΑΣΤΑΣΗ	ΜΗΚΟΣ	ΟΝ ΠΑΡΟΧΗ	ΣΥΣΚΕΥΑΣΙΑ	ΤΙΜΗ €
ΒΕΤΑ MJ-WDC (ΥΓΡΟΥ ΤΥΠΟΥ)	1/2 ΙΝΤΣΑΣ	145/165 mm	1,5 κυβικό	10 τεμ.	71,50
ΒΕΤΑ MJ-WDC (ΥΓΡΟΥ ΤΥΠΟΥ)	3/4 ΙΝΤΣΑΣ	190 mm	2,5 κυβικά	10 τεμ.	81,25
ΒΕΤΑ MJ-WDC (ΥΓΡΟΥ ΤΥΠΟΥ)	1 ΙΝΤΣΑ	260 mm	3,5 κυβικά	5 τεμ.	91,00
ΒΕΤΑ MJ-LFC (ΛΑΔΙΟΥ)	1/2 ΙΝΤΣΑΣ	145/165 mm	1,5 κυβικό	10 τεμ.	76,25
ΒΕΤΑ MJ-LFC (ΛΑΔΙΟΥ)	3/4 ΙΝΤΣΑΣ	190 mm	2,5 κυβικά	10 τεμ.	86,50
ΒΕΤΑ MJ-LFC (ΛΑΔΙΟΥ)	1 ΙΝΤΣΑ	260 mm	3,5 κυβικά	5 τεμ.	97,50
ΒΕΤΑ MJ-LFC (ΛΑΔΙΟΥ)	1½ ΙΝΤΣΑ	300 mm	10 κυβικά	1 τεμ.	256,75
ΒΕΤΑ MJ-LFC (ΛΑΔΙΟΥ)	2 ΙΝΤΣΕΣ	300 mm	15 κυβικά	1 τεμ.	368,00

ΥΔΡΟΜΕΤΡΑ ΟΓΚΟΜΕΤΡΙΚΑ ΚΙΝΑΣ - ΤΥΠΟΣ LX5G-15E (ΥΓΡΟΥ ΤΥΠΟΥ)

LX5G-15 E (ΥΓΡΟΥ ΤΥΠΟΥ)	1/2 ΙΝΤΣΑΣ	165 mm	1,5 κυβικό	10 τεμ.	43,75
--------------------------------	------------	--------	------------	---------	-------



ΣΟΜΠΕΣ ΜΑΝΤΕΜΕΝΙΕΣ	ΤΥΠΟΣ	ΠΛΑΤΟΣ ΕΚΑΤΟΣΤΑ	ΒΑΘΟΣ ΕΚΑΤΟΣΤΑ	ΥΨΟΣ ΕΚΑΤΟΣΤΑ	ΒΑΡΟΣ ΚΙΛΑ	ΤΙΜΗ €
	ΒΕΡΓΙΝΑ ΣΤΟΦΑ	85	46	76	120	675,00
	ΥΜΗΤΤΟΣ ΤΖΑΚΙ	65	35	60	135	900,00
	ΜΕΤΕΩΡΑ ΣΟΜΠΑ	50	34	48	60	625,00
	ΤΖΑΚΙ ΟΒΑΛ	60	49	74	74	858,00
	ΤΖΑΚΙ ΚΟΥΖΙΝΑ	62	56	85	175	1.120,00
	ΣΟΜΠΑ ΚΟΥΖ. ΕΜΑΓΕ	83	50	73	70	450,00
	ΣΟΜΠΑ ΚΟΥΖ ΜΕ ΘΕΡ/ΜΟ	83	50	78	80	500,00
	ΣΟΜΠΑ ΠΑΡΝΑΣΣΟΣ	60	48	87	68	400,00
	ΣΟΜΠΑ ΠΗΛΙΟ	83	50	64	50	375,00





ΔΙΑΜΕΤΡΟΣ

ΒΑΝΕΣ

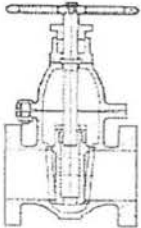
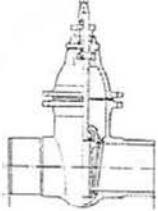
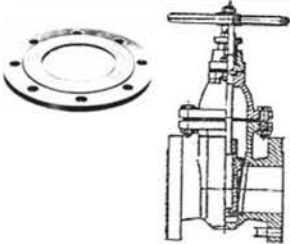
ΣΥΡΤΟΥ ΦΛΑΝΤΖΩΤΗ		ΕΥΘΕΩΝ ΑΚΡΩΝ		ΕΛΑΣΤ. ΕΜΦΡΑΞΗΣ ΚΙΝΑΣ		ΕΛΑΣΤ. ΕΜΦΡΑΞΗΣ ΓΑΛΛΙΑΣ	
ΔΙΑΜΕΤΡΟΣ (ΕΚΑΤΟΣΤΑ)	10 ΑΤΜ ΤΙΜΗ €	ΔΙΑΜΕΤΡΟΣ (ΕΚΑΤΟΣΤΑ)	10 ΑΤΜ ΤΙΜΗ €	ΔΙΑΜΕΤΡΟΣ (ΕΚΑΤΟΣΤΑ)	16 ΑΤΜ ΤΙΜΗ €	ΔΙΑΜΕΤΡΟΣ (ΕΚΑΤΟΣΤΑ)	16 ΑΤΜ ΤΙΜΗ €
Φ 50	101,25	Φ 50	166,25	Φ 50	113,75	Φ 40	206,00
Φ 60	125,00	Φ 60	166,25	Φ 60	130,00	Φ 50	210,00
Φ 80	146,25	Φ 80	185,00	Φ 80	155,00	Φ 65	258,00
Φ 100	182,50	Φ 100	230,00	Φ 100	175,00	Φ 80	277,75
Φ 125	233,75	Φ 125	318,50	Φ 125	210,00	Φ 100	338,75
Φ 150	317,50	Φ 150	381,50	Φ 150	364,00	Φ 125	447,50
Φ 200	500,00	Φ 200	626,50	Φ 200	577,50	Φ 150	535,00
Φ 250	795,00			Φ 250	752,50	Φ 200	910,00
Φ 300	1.337,50			Φ 300	1.092,50	Φ 250	992,50
						Φ 300	2.062,50
						Φ 350	3.164,00
						Φ 400	4.893,00

ΕΛΑΣΤΙΚΑ ΧΥΤΟΣΙΔΗΡΩΝ ΜΟΥΦΩΝ		ΕΛΑΣΤΙΚΕΣ ΦΛΑΤΖΕΣ ΧΩΡΙΣ ΤΡΥΠΕΣ		ΕΛΑΣΤΙΚΕΣ ΦΛΑΤΖΕΣ ΜΕ ΤΡΥΠΕΣ	
ΔΙΑΣΤΑΣΗ (ΕΚΑΤΟΣΤΑ)	ΤΙΜΗ €	ΔΙΑΣΤΑΣΗ (ΕΚΑΤΟΣΤΑ)	ΤΙΜΗ €	ΔΙΑΣΤΑΣΗ (ΕΚΑΤΟΣΤΑ)	ΤΙΜΗ €
Φ 63	0,85	Φ 40	0,92	Φ 40	1,20
Φ 75	0,98	Φ 50	0,92	Φ 50	1,30
Φ 90	1,16	Φ 60	0,92	Φ 60	1,36
Φ 110	1,54	Φ 80	0,92	Φ 75	1,46
Φ 125	2,18	Φ 100	1,00	Φ 80	1,50
Φ 140	2,42	Φ 125	1,30	Φ 100	1,60
Φ 160	2,80	Φ 150	1,70	Φ 125	2,60
Φ 200	5,10	Φ 200	2,60	Φ 150	2,90
Φ 225	7,90	Φ 250	2,88	Φ 200	4,00
Φ 250	8,70	Φ 300	4,60	Φ 250	4,50
Φ 280	10,00	Φ 350	5,40	Φ 300	6,10
Φ 315	11,65	Φ 400	6,70		
Φ 355	13,30	Φ 450	7,70		
Φ 400	18,40				
Φ 450	19,70				





ΤΑΦ ΤΡΙΩΝ ΦΛΑΝΤΖΩΝ		ΣΤΑΥΡΟΣ ΦΛΑΝΤΖΩΤΟΣ		ΤΑΦ ΜΟΥΦΑ ΦΛΑΝΤΖΑ	
ΔΙΑΜΕΤΡΟΣ (εκατοστά)	ΤΙΜΗ €	ΔΙΑΜΕΤΡΟΣ (εκατοστά)	ΤΙΜΗ €	ΔΙΑΜΕΤΡΟΣ (εκατοστά)	ΤΙΜΗ €
Φ 60 / 60	73,30	DN 60 / 60	102,60	Φ 63 / 60	37,50
Φ 80 / 60	82,30	DN 80 / 60	115,50	Φ 75 / 60	40,00
Φ 80 / 80	82,80	DN 80 / 80	118,00	Φ 90 / 60	45,20
Φ 100 / 60	92,20	DN 100 / 60	129,00	Φ 90 / 80	49,00
Φ 100 / 80	98,00	DN 100 / 80	136,50	Φ 110 / 60	70,80
Φ 100 / 100	110,00	DN 100 / 100	154,00	Φ 110 / 80	73,80
Φ 125 / 60	114,70	DN 125 / 60	161,00	Φ 110 / 100	77,50
Φ 125 / 80	125,00	DN 125 / 80	175,00	Φ 125 / 60	87,50
Φ 125 / 100	138,50	DN 125 / 100	194,00	Φ 125 / 80	91,50
Φ 125 / 125	142,20	DN 125 / 125	199,50	Φ 125 / 100	97,70
Φ 150 / 60	156,20	DN 150 / 60	218,40	Φ 125 / 125	107,40
Φ 150 / 80	162,00	DN 150 / 80	226,00	Φ 140 / 60	92,40
Φ 150 / 100	165,00	DN 150 / 100	229,00	Φ 140 / 80	96,30
Φ 150 / 125	187,50	DN 150 / 125	262,50	Φ 140 / 100	103,00
Φ 150 / 150	197,00	DN 150 / 150	275,10	Φ 140 / 125	112,30
Φ 200 / 60	197,00			Φ 160 / 60	100,70
Φ 200 / 80	205,00			Φ 160 / 80	108,00
Φ 200 / 100	207,50			Φ 160 / 100	114,10
Φ 200 / 125	240,00			Φ 160 / 125	127,00
Φ 200 / 150	245,00			Φ 160 / 150	140,40
Φ 200 / 200	302,00			Φ 200 / 60	130,00
Φ 250 / 60	313,00			Φ 200 / 80	140,40



ΕΛΑΣΤΙΚΑ ΖΙΜΠΩ ΑΜΙΑΝΤΟΥ				ΕΛΑΣΤΙΚΑ ΖΙΜΠΩ ΠΛΑΣΤΙΚΟΥ			
ΔΙΑΣΤΑΣΗ (εκατοστά)	ΤΙΜΗ €	ΔΙΑΣΤΑΣΗ (εκατοστά)	ΤΙΜΗ €	ΔΙΑΣΤΑΣΗ (εκατοστά)	ΤΙΜΗ €	ΔΙΑΣΤΑΣΗ (εκατοστά)	ΤΙΜΗ €
Φ 50	0,58	Φ 200	3,40	Φ 63	0,58	Φ 160	1,10
Φ 60	0,75	Φ 250	3,90	Φ 75	0,58	Φ 200	1,40
Φ 80	0,75	Φ 300	5,20	Φ 90	0,62	Φ 225	2,90
Φ 100	0,80	Φ 350	5,70	Φ 110	0,70	Φ 250	3,20
Φ 125	1,50	Φ 400	6,30	Φ 125	0,82	Φ 315	3,50
Φ 150	1,60	Φ 450	7,50	Φ 140	0,90	Φ 355	5,30

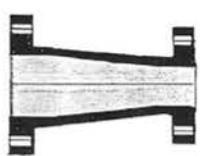

ΣΥΣΤΟΛΗ ΦΛΑΝΤΖΩΤΗ				ΣΥΣΤΟΛΗ ΕΥΘΕΩΝ ΑΚΡΩΝ	
ΔΙΑΜΕΤΡΟΣ (εκατοστά)	ΤΙΜΗ €	ΔΙΑΜΕΤΡΟΣ (εκατοστά)	ΤΙΜΗ €	ΔΙΑΜΕΤΡΟΣ (εκατοστά)	ΤΙΜΗ €
φ 80 / 60	50,70	φ 250 / 200	270,00	φ 80 / 60	24,00
φ 100 / 60	66,00	φ 300 / 150	270,00	φ 100 / 60	30,00
φ 110 / 80	68,00	φ 300 / 200	302,00	φ 100 / 80	30,00
φ 125 / 60	79,00	φ 300 / 250	436,30	φ 125 / 60	41,00
φ 125 / 80	81,00	φ 350 / 200	439,00	φ 125 / 80	43,00
φ 125 / 100	83,00	φ 350 / 250	456,40	φ 125 / 100	45,00
φ 150 / 60	109,80	φ 400 / 200	504,00	φ 150 / 60	54,30
φ 150 / 80	112,00	φ 400 / 250	510,00	φ 150 / 80	57,00
φ 150 / 100	118,00	φ 400 / 300	568,00	φ 150 / 100	60,00
φ 150 / 125	122,00	φ 400 / 350	592,00	φ 150 / 125	64,00
φ 200 / 100	175,10	φ 450 / 300	574,00	φ 200 / 100	115,50
φ 200 / 125	178,20	φ 450 / 350	592,00	φ 200 / 125	118,30
φ 200 / 150	185,00	φ 450 / 400	651,00	φ 200 / 150	122,00
φ 200 / 125	268,50	φ 500 / 400	718,00		
φ 250 / 125	270,00	φ 500 / 450	772,00		
φ 250 / 150	270,00				

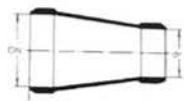
ΚΑΜΠΥΛΗ ΦΛΑΝΤΖΩΤΗ 90° και 45°						ΚΑΜΠ. ΕΔΡΑΖΟΜΕΝΗ 90°	
ΔΙΑΜΕΤΡΟΣ (εκατοστά)	90° ΤΙΜΗ €	45° ΤΙΜΗ €	ΔΙΑΜΕΤΡΟΣ (εκατοστά)	90° ΤΙΜΗ €	45° ΤΙΜΗ €	ΔΙΑΜΕΤΡΟΣ (εκατοστά)	ΤΙΜΗ €
φ 60	49,00	47,60	φ 250	480,20	385,00	φ 80	101,00
φ 80	68,50	64,00	φ 300	574,00	490,00	φ 100	135,00
φ 100	91,60	90,30	φ 350	826,00	604,00		
φ 125	120,00	114,00	φ 400	885,50	672,00		
φ 150	187,40	160,50	φ 450	1.022,00	739,00		
φ 200	298,60	266,70	φ 500	1.208,00	940,00		





ΒΑΝΑ ΤΥΠΟΥ ΠΕΤΑΛΟΥΔΑΣ					
ΔΙΑΜΕΤΡΟΣ (εκατοστά)	ΤΙΜΗ €	ΔΙΑΜΕΤΡΟΣ (εκατοστά)	ΤΙΜΗ €	ΔΙΑΜΕΤΡΟΣ (εκατοστά)	ΤΙΜΗ €
φ 50	95,00	φ 100	141,25	φ 200	300,00
φ 60	102,50	φ 125	175,00	φ 250	445,00
φ 80	108,75	φ 150	185,00	φ 300	633,50



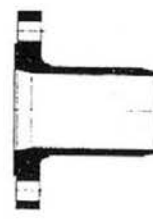
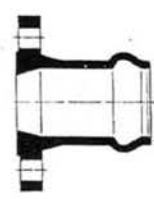
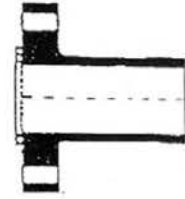

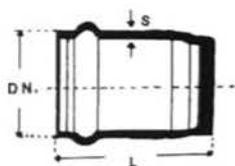
ΕΝΩΤΙΚΟ ΦΛΑΝΤΖΑ - ΜΟΥΦΑ		ΕΝΩΤΙΚΟ ΑΜΙΑΝΤΟΣΩΛΗΝΑ		ΕΝΩΤΙΚΟ ΕΥΘΥ ΑΚΡΟ	
ΔΙΑΜΕΤΡΟΣ (ΕΚΑΤΟΣΤΑ)	ΤΙΜΗ €	ΔΙΑΜΕΤΡΟΣ (ΕΚΑΤΟΣΤΑ)	ΤΙΜΗ €	ΔΙΑΜΕΤΡΟΣ (ΕΚΑΤΟΣΤΑ)	ΤΙΜΗ €
Φ 63	18,30	Φ 60	31,50	Φ 63	18,30
Φ 75	21,40	Φ 80	39,00	Φ 75	21,40
Φ 90	28,10	Φ 100	60,0	Φ 90	28,10
Φ 110	34,80	Φ 125	77,50		
Φ 125	47,60	Φ 150	91,50		
Φ 140	51,30	Φ 200	147,80		
Φ 160	65,30	Φ 250	252,00		
Φ 200	100,00	Φ 300	293,00		
Φ 225	113,00	Φ 350	384,40		
Φ 250	146,40	Φ 400	605,30		
Φ 280	151,50				
Φ 315	199,50				
Φ 355	288,00				
Φ 400	366,00				
Φ 450	470,00				
Φ 500	510,00				

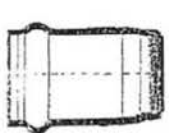

ΠΩΜΑ ΜΟΥΦΩΤΟ		ΠΩΜΑ ΑΜΙΑΝΤΟΣΩΛΗΝΑ		ΠΡΟΕΚΤΑΣΗ ΦΛΑΝΤ	
ΔΙΑΜΕΤΡΟΣ (ΕΚΑΤΟΣΤΑ)	ΤΙΜΗ €	ΔΙΑΜΕΤΡΟΣ (ΕΚΑΤΟΣΤΑ)	ΤΙΜΗ €	ΔΙΑΜΕΤΡΟΣ (ΕΚΑΤΟΣΤΑ)	ΤΙΜΗ €
Φ 63	12,80	Φ 60	12,00	Φ 80 X 0,60	101,00
Φ 75	16,20	Φ 80	14,10	Φ 80 X 0,80	112,50
Φ 90	21,00	Φ 100	24,00	Φ 100 X 0,30	79,40
Φ 110	27,50	Φ 125	35,00	Φ 100 X 0,80	147,00
Φ 125	38,60	Φ 150	44,50	Φ 100 X 1,00	165,00
Φ 140	44,20	Φ 1200	78,00		
Φ 160	54,00				
					



ΜΕΙΩΤΗΣ ΠΙΕΣΗΣ

ΔΙΑΜΕΤΡΟΣ (εκατοστά)	ΤΙΜΗ €
Φ 50	952,00
Φ 75	1.032,00
Φ 80	1.404,00
Φ 100	1.568,40
Φ 125	1.745,00
Φ 150	3.094,00
Φ 200	3.906,00

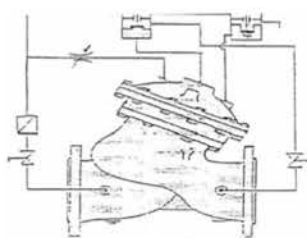

ΑΕΡΟΞΑΓΩΓΟΣ

ΔΙΑΜΕΤΡΟΣ (εκατοστά)	10 ΑΤΜ ΤΙΜΗ ΤΕΜ. €
Φ 50	213,00
Φ 80	321,00
Φ 100	372,00

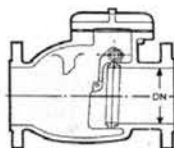
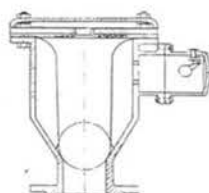

ΒΑΛΒΙΔΑ ΑΝΤΕΠΙΣΤΡΟΦΗΣ

ΔΙΑΜΕΤΡΟΣ (εκατοστά)	10 ΑΤΜ ΤΙΜΗ ΤΕΜ. €
Φ 60	169,00
Φ 80	193,00
Φ 100	236,50
Φ 125	287,00
Φ 150	372,00
Φ 200	709,00

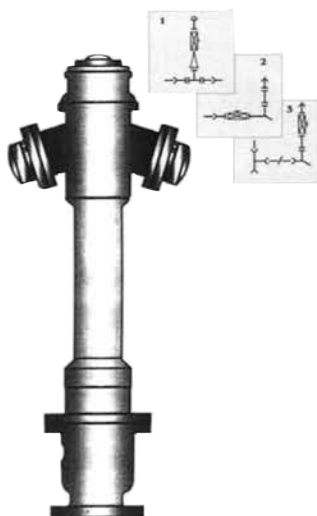

ΥΔΡΟΣΤΟΜΙΟ ΠΥΡΚΑΓΙΑΣ

ΔΙΑΜΕΤΡΟΣ (εκατοστά)	ΤΙΜΗ €
Φ 80	426
Φ 100	456

ΣΥΝΘΕΤΙΚΑ ΚΑΓΚΕΛΑ



ΖΗΤΗΣΤΕ ΑΝΑΛΥΤΙΚΟ ΤΙΜΟΚΑΤΑΛΟΓΟ

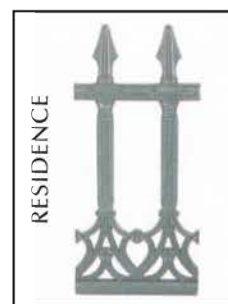



ΑΣΤΕΡΑΣ Ε.Π.Ε.

**ΚΑΤΑΣΚΕΥΗ & ΕΜΠΟΡΙΑ
ΕΙΔΩΝ ΧΥΤΟΣΙΔΗΡΟΥ - ΜΟΛΥΒΔΟΥ**

**ΔΗΜΑΡΑΚΗ 11 (ΒΟΤΑΝΙΚΟΣ) 118 55 ΑΘΗΝΑ
ΤΗΛ. 210-3465228, FAX 210-3423345**

e-mail: info@asteras.gr

site: www.asterasepe.gr

ΠΕΡΙΕΧΟΜΕΝΑ	ΣΕΛΙΔΑ	ΕΚΠΤΩΣΗ
ΚΑΛΥΜΜΑΤΑ ΦΡΕΑΤΙΩΝ & ΣΧΑΡΕΣ Α 15	1	%
ΚΑΛΥΜΜΑΤΑ ΦΡΕΑΤΙΩΝ & ΣΧΑΡΕΣ Β 125	2	%
ΚΑΛΥΜΜΑΤΑ ΦΡΕΑΤΙΩΝ & ΣΧΑΡΕΣ Γ 250	3 - 4	%
ΚΑΛΥΜΜΑΤΑ ΦΡΕΑΤΙΩΝ & ΣΧΑΡΕΣ Δ 400 - ΣΧΑΡΕΣ ΔΕΝΔΡΩΝ - ΣΚΑΛΟΠΑΤΙΑ	5	%
ΦΡΕΑΤΙΑ & ΚΑΝΑΛΙΑ ΤΣΙΜΕΝΤΕΝΙΑ	6	%
ΣΧΑΡΕΣ ΓΑΛΒΑΝΙΖΕ	7	%
ΕΙΔΗ ΜΟΛΥΒΔΟΥ	8	%
ΚΟΛΑΡΑ ΠΑΡΟΧΩΝ - ΚΑΖΑΝΑΚΙΑ	9	%
ΖΙΜΠΩ - ΜΑΝΣΟΝ	10	%
ΖΩΝΕΣ - ΔΙΑΚΟΠΤΕΣ - ΒΡΥΣΕΣ ΣΦΑΙΡΙΚΟΙ	11	%
ΥΔΡΟΜΕΤΡΑ - ΣΟΜΠΕΣ	12	%
ΒΑΝΕΣ - ΕΛΑΣΤΙΚΕΣ ΦΛΑΤΖΕΣ	13	%
ΕΞΑΡΤΗΜΑΤΑ ΥΔΡΕΥΣΗΣ - ΛΑΣΤΙΧΑ ΓΙΑ ΖΙΜΠΩ	14	%
ΕΞΑΡΤΗΜΑΤΑ ΥΔΡΕΥΣΗΣ	15 - 16	%
ΕΞΑΡΤΗΜΑΤΑ ΥΔΡΕΥΣΗΣ - ΣΥΝΘΕΤΙΚΑ ΚΑΓΚΕΛΑ	17	%

Οι τιμές δεν περιλαμβάνουν Φ.Π.Α. 19%.

